

מכסח שולי דשא חשמלי דגם

SmallCut 300/23 9805

GARDENA



* הוראות שימוש והפעלה - קרא בעיון לפני תחילת העבודה.



הגרעין בע"מ – מחלקת מיכון

רח' נחל חריף 2, אזור תעשייה צפוני,

ת.ד. 638, יבנה 8122201

טל': 08-9320437 פקס: 08-9320444

e-mail: internet@hagarin.co.il

www.hagarin.co.il

מגזמת GARDENA Turbotrimmer דגם SmallCut

350/23 SmallCut Plus / 300/23

הוראות מקור.



השימוש במוצר זה על-ידי ילדים בגילאי 8 ומעלה, כמו גם על-ידי אנשים בעלי מוגבלות פיזית, חושית או שכלית או חסרי ידע וניסיון יהיה תחת השגחה, או לאחר קבלת ההוראות הנוגעות לשימוש בטוח במוצר והבנת הסכנות הנובעות מהשימוש בו. אין לאפשר לילדים לשחק במוצר. אין לאפשר לילדים לבצע עבודות ניקיון ותחזוקה במוצר ללא השגחה. שימוש ביחידה זו על-ידי צעירים מתחת לגיל 16 אינו מומלץ. אין להפעיל את היחידה במצב של עייפות, מחלה או תחת השפעת סמים, אלכוהול או תרופות.

לקוח נכבד,

תודה שבחרת לרכוש אחד ממוצרי חברת GARDENA אשר הינה חלק מקבוצת Husqvarna ומקווים שתהיה מרוצה מהכלי.

שימוש מיועד:

חרמש GARDENA SmallCut 9805 משמשת לגיזום וחיתוך עשב ומדשאות בבתים פרטיים ובגינות ירק.
אין להשתמש ביחידה במתקנים ציבוריים, פארקים, מגרשי ספורט, סמוך לכבישים או בשטח חקלאי או מיוער.
סכנה! סכנת פציעה! אין להשתמש ביחידה לחיתוך גדרות, לגריסת גזם או להכנת קומפוסט.

תוכן עניינים:

1. בטיחות. 2
2. הרכבה. 4
3. הפעלה. 5
4. תחזוקה. 6
5. אחסון. 8
6. פתרון תקלות. 8
7. מידע טכני. 9
8. אביזרים. 10
9. שירות / אחריות. 10

1. בטיחות

סמלים המופיעים על היחידה:



יש לקרוא את מדריך ההפעלה.

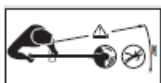

סכנה!
סכנת פציעה לאנשים אחרים!
יש להרחיק אנשים אחרים
מאזור העבודה.



יש לשמור על מרחק מאנשים אחרים.



יש להרכיב משקפי מגן ומגני אוזניים.



אין לאפשר ליחידה להירטב בגשם או מכל מקור רטיבות אחר. אין להשאיר את היחידה בחוץ כשיורד גשם.



יש לנתק את כבל החשמל במקרה של זק או ארשתבנות של הכבל.

חשוב



אזהרה קראו את כל אזהרות הבטיחות ואת כל ההוראות. אי מילוי האזהרות וההוראות עלול להסתיים בהלם חשמלי (התחשמלות), שריפה ו/ או פציעה מרורה. שימרו את כל האזהרות וההוראות להתליחות עתידית. המושג "כלי עבודה חשמלי" באזהרות מתייחס לכלי העבודה שלכם, המופעל באמצעות זינה מרשת החשמל או באמצעות סוללות.

יש לקרוא בהירות לפני השימוש.

הדרכה לשיטות הפעלה בטוחות

(א) אין לאפשר לילדים או למי שאינו מכיר הוראות אלה להשתמש במכונה. ייתכן שהתקנות המקומיות מטילות הגבלות על גיל המפעל.

(ב) יש לזכור שהמפעל או המשתמש נושא באחריות לתאונות או סכנות הנגרמות לאנשים אחרים או לרכושם.

בטיחות אזור העבודה

(א) שימרו על אזור העבודה נקי ומואר היטב. אזורים עמוסים או חשוכים מזמניים תאונות.

(ב) אל תפעילו כלי עבודה חשמלי בסביבה נפיצה, כגון בנחכות נוזלים נפצים, גזים או אבק. כלי עבודה חשמליים יוצרים ניצוצות העלולים להצית אבק או אדים חלקיקים.

(ג) בזמן הפעלת כלי העבודה החשמלי הרחיקו ילדים וצופים מן הצד. הסחות דעת עלולות לגרום לכך לאיבוד שליטה.

הכנה

(א) לפני השימוש יש לבדוק את ספק הכוח ואת הכבל המאריך לאיתור סימני נוק או בלאי. אם הכבל נזוק במהלך השימוש, יש לנתק אותו ולאתר מאספקת החשמל.

אין לגעת בכבל לפני ניתוק החשמל. אין להשתמש במכונה אם הכבל פגום או בלוי. אם פתיל הזינה נזוק כדי להימנע מסכנה החלפתו תעשה על ידי היצרן, על ידי סוכן השירות שלו או על ידי אדם מוסמך אחר.

(ב) לפני השימוש, יש לבצע בדיקה ויזואלית של המכונה לאיתור נזק, ולוודא ששמעו אמינים חסרים וכי הם מורכבים במקומם.

(ג) אין להפעיל את המכונה כאשר אנשים, במיוחד ילדים או חיות, נמצאים בקרבת מקום.

הפעלה

(א) יש להרחיק את כבלי החשמל וההארכה מאמצעי החיתוך.

(ב) יש להרכיב מגן עיניים ולנעול נעליים קשיחות בכל זמן במהלך הפעלת המכונה.

(ג) יש להימנע משימוש במכונה במגז אוויר סוער - במיוחד כאשר קיימת סכנת בריקים.

(ד) יש להשתמש במכונה רק באור יום או תחת תאורה מלאכותית חזקה.

(ה) אין להפעיל את המכונה כאשר התקני הבטיחות או ההגנה פגומים, או כשהתקני הבטיחות לא מותקנים במקומם.

- (ו) יש להפעיל את המנוע רק כאשר הידיים והרגליים אינם נמצאים בקרבת אמצעי החיתוך.
- (ז) יש לנתק תמיד את המכונה מאספקת החשמל (כלומר להוציא את התקע משקע החשמל ולהוציא את התקן המשבת או הסוללה הנשלפת).
- (1) בכל פעם שהמכונה נותרת ללא השגחה;
- (2) לפני פינוי חסימה;
- (3) לפני ביצוע בדיקה, ניקוי או עבודת תחזוקה במכונה;
- (4) אחרי פגיעה בעצם זר;
- (5) בכל פעם שהמכונה מתחילה לרעוד בצורה חריגה.

(ח) יש להיזהר מפני פגיעה בידיים או ברגליים מאמצעי החיתוך.

(ט) יש לוודא תמיד שפתחי האוורור נקיים מפסולת.

תחזוקה ואחזון

- (א) יש לנתק את המכונה מאספקת החשמל (כלומר להוציא את התקע משקע החשמל, להוציא את התקן המשבת או את הסוללה הנשלפת) לפני ביצוע עבודות תחזוקה או ניקוי.
- (ב) יש להשתמש בחלקי חילוף ובאביזרים המומלצים על-ידי היצרן בלבד.
- (ג) יש לבדוק ולתחזק את המכונה באופן סדיר. יש לתקן את המכונה אצל איש מקצוע מוסמך בלבד.
- (ד) כשהמכונה אינה בשימוש, יש לאחסנה מחוץ לחישג ידם של ילדים.

בטיחות חשמל

אנתקע כלי העבודה החשמלי חייב להתאים לבית התקע (שקע). לעולם אל תשנו את התקע בכל דרך שהיא. אל תשתמשו במתאמים כלשהם עם כלי עבודה חשמלי בעל הארקה. תקעים שלא שונו ובתי תקע תואמים מפתחים את הסיכון להלם חשמלי (התחשמלות).

(ב) הימנעו ממגע גוף במשטחים מוארקים כגון צינורות, רדיאטורים, תנורים ומקררים. הסיכון להלם חשמלי (התחשמלות) גבוה יותר אם גופכם מוארק.

(ג) אל תחשפו את כלי העבודה החשמלי לגשם או לתנאי רטיבות. מים החדרים לכלי העבודה מגדילים את הסיכון להלם חשמלי (התחשמלות).

(ד) אל תזיקו לפתיל הזינה. לעולם אל תשתמשו בפתיל הזינה לנשיאה, משיכה או ניתוק-מהחשמל של כלי העבודה החשמלי. הרחיקו את פתיל הזינה מחום, שמנים, קצוות חדים או חלקים נעים. פתילי זינה פגומים או סבוכים מגדילים את הסיכון להלם חשמלי (התחשמלות).

(ה) בעבודה עם כלי עבודה חשמלי מחוץ למבנה השתמשו בכבל מאריך המתאים לעבודה מחוץ למבנה. שימוש בכבל המתאים לעבודה מחוץ למבנה מפחית את הסיכון להלם חשמלי (התחשמלות).

(ו) יש להזין כלי עבודה חשמליים מרשת החשמל רק דרך מפסק מגן לזרם דלף, המפעל בורש שאינו גדול מ- 0.03 אמפר. יש לבדוק את תקינות מפסק אחת אחת ולוודא, באמצעות לחצן הביקורת שלו. מותר שמפסק המגן יהיה משותף לכמה מעגלים במתקן.

המלצות בטיחות נוספות

(א) הישארו דרוכים, שימו לב לפעולותיכם והשתמשו בשכל הישר בעת הפעלת כלי עבודה חשמלי. אל תשתמשו בכלי העבודה כאשר אתם עייפים או תחת השפעת סמים, אלכוהול או תרופות. רגג של חוסר תשומת לב בזמן הפעלת כלי עבודה חשמלי עלול להסתיים בפציעה חמורה.

(ב) השתמשו בצידו מגן אישי. הרכיבו תמיד משפטי מגן. צידו מגן כגון מסכת אבק, נעלי בטיחות מונעות החלקה, קסדה או אוזניות מגן המשמשים בתנאים המתאימים יפחיתו פציעות.

(ג) מנעו הפעלה לא מיוונת. וודאו כי המפסק נמצא במצב כבוי לפני חיבור הכלי לזינה ו/ או לסוללה, הרמת הכלי או נשיאתו. נשיאת כלי עבודה חשמלי כשאצבעכם מונחת על מתג ההפעלה או חיבור לחשמל של כלי עבודה חשמלי כאשר המפסק במצב הפעלה, מזמיינים תאונות.

(ד) אזהרה! יש להרחיק תינוקות בעת הרכבת היחידה. קיימת סכנת בליעה של חלקים קטנים. קיים גם סיכון לחנק בתינוקות משקית האריזה.

(ה) אם היחידה מופעלת בטעות מיד עם חיבור תקע החשמל, יש לנתק אותה מיד מהחשמל. יש ליצור קשר עם השירות של GARDENA לבדיקת היחידה.

(ו) אזהרה! כאשר היחידה פועלת היא יוצרת שדה אלקטרומגנטי. בתנאים מסוימים עשוי שדה זה להשפיע על שתלים רפואיים פסיביים או אקטיביים

ז) הסירו מפתחות כוונון לפני הפעלת כלי העבודה החשמלי. מפתחות כוונון שנשארו מחוברים לחלק מסתובב של כלי העבודה עלולים לגרום לפציעה.

ח) אל תנסו להגיע מעבר לטווח הפעולה הטבעי שלכם. שימרו על יציבה הולמת ושיווי משקל כל העת. כך תתאפשר שליטה טובה יותר בכלי העבודה החשמלי במצבים בלתי צפויים.

ט) התלבשו בהתאם. אל תלבשו בגדים רפויים או תכשיטים. שימרו על שיערם, בגדיכם וכפותיכם הרחק מחלקים נעים. בגדים רפויים, תכשיטים או שיער ארוך עלולים להיתפס בחלקים נעים.

י) אם סופקו אביזרים לחיבור למתקנים הרחקת אבק ואיסופו, ודאו שהם מחוברים ונעשה בהם שימוש כראוי. איסוף אבק יכול להפחית סכנות הנובעות מאבק.

יא) אזארה: יש להשתמש במשקפי מגן ובמגיני שמיעה בעת השימוש בכלי העבודה.

יב) להקטנת הסיכון לפציעה או למוות באנשים בעלי שתלים רפואיים, מומלץ להיוועץ ברופא או ביצרן השתל הרפואי לפני ההפעלה.

יג) שמרו על כלי חיתוך חדים ונקיים. הסיכוי של כלי חיתוך חדים המתוחזקים כראוי להיתקע נמוך יותר וקל יותר לשלוט בהם.

יד) השתמשו בכלי העבודה החשמלי, באביזרים, בביטים וכדומה, בהתאם לנאמר בהוראות אלו תוך התחשבות בתנאי העבודה ובעבודה שיש לבצע. שימוש בכלי העבודה לפעולות שונות מאלו שאליהן יועד עלול לגרום למצבים מסוכנים.

יז) תחזקו את כלי העבודה החשמלי. בדקו אי התאמות או היתקעות של חלקים נעים, חלקים שבורים ותנאים אחרים שיכולים להשפיע על פעולת כלי העבודה. אם הכלי ניזוק, דאגו לתקנו לפני שימוש נוסף. תאונות רבות נגרמות עקב כלים שאינם מתוחזקים כראוי.

טו) שמרו על כלי חיתוך חדים ונקיים. הסיכוי של כלי חיתוך חדים המתוחזקים כראוי להיתקע נמוך יותר וקל יותר לשלוט בהם. טז) אל תאלצו שימוש בכלי שבידכם. השתמשו בכלי העבודה החשמלי המתאים לצרכי העבודה הנתונה. כלי העבודה המתאים יעשה את העבודה טוב יותר ויצורה בטוחה יותר בנתונים להם תוכנן.

יח) השתמשו בכלי העבודה החשמלי, באביזרים, בביטים וכדומה, בהתאם לנאמר בהוראות אלו תוך התחשבות בתנאי העבודה ובעבודה שיש לבצע. שימוש בכלי העבודה לפעולות שונות מאלו שאליהן יועד עלול לגרום למצבים מסוכנים.

יט) אחסנו כלי עבודה חשמליים שאינם בשימוש מחוץ להישג ידם של ילדים ואל תניחו לאנשים שאינם מכירים את כלי העבודה או הוראות אלו, להפעיל את הכלי. כלי עבודה חשמליים מסוכנים בידיהם של משתמשים לא מיומנים.

כ) אל תשתמשו בכלי העבודה החשמלי אם המפסק אינו מפעיל או אינו מכבה אותו. כלי עבודה שאינם נשלט בידי המפסק שלו, מסוכן ויש לתקנו.

כא) נתקו את התקע ממקור החשמל ו/או את הסוללות מכלי העבודה החשמלי לפני ביצוע כוונון כלשהו, החלפת אביזרים או אחסון הכלי. אמצעי מניעה בטיחותיים כאלה מפחיתים את הסיכון להפעלת כלי העבודה שלא במכוון.

כבלים

לעולם השתמש בכבל מאריך המתאים לעבודות חוץ בלבד, השתמש רק בכבל מאריך תקני IEC 60320-2-3 מתאים למזג האוויר שמתאים לשימוש מחוץ למבנים מצמדים ושקעים חייבים להיות עמידים למים. שימוש בכבל מאריך המתאים לשימוש חיצוני מקטין את הסיכון להתחשמלות.

← יש להתייעץ עם חשמלאי.

אם היחידה מתחממת במהלך ההפעלה, יש לאפשר לה להתקרר לפני האחסון

2. הרכבה

להרכבת המגזמת:

סכנה! סכנת פציעה!

קיימת סכנת פציעה אם המוצר מופעל בטעות.

← לפני הרכבת היחידה, יש לוודא שכבל החשמל מנותק.

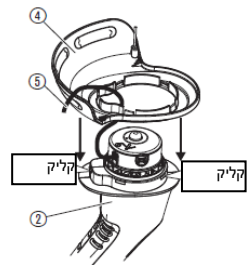
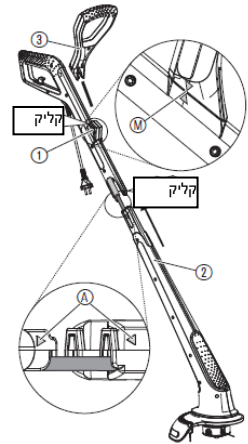

1. הצמידו את חלקה העליון של היחידה (1) אל ראש המגזמת (2) עד להישמע צליל חיבור (קליק). ודאו ששני החצים (A) ממוקמים זה מול זה. אסור שהכבל יהיה מתוח או תפוס בעת ביצוע פעולות אלה.
2. הצמידו את היחידה התחתונה (3) אל חלקה העליון של היחידה (1) עד להישמע צליל חיבור (קליק). ודאו ששני החצים (M) ממוקמים זה מול זה.

3. הניחו את המכסה (4) על ראש המגזמת (2) בעת העברת סליל החיתוך (5) דרך הפתח במכסה (4).
4. הצמידו את המכסה (4) אל ראש המגזמת (2) עד להישמע צליל חיבור (קליק). יש לוודא שכל הבלטות נעולות.

סכנה! סכנת פציעה!



קיימת סכנת פציעה אם המוצר מופעל בטעות.

← לפני חיבור, כוונון או הובלת היחידה, יש לנתק את כבל החשמל ולאחוז את היחידה מהידית התחתונה.

סכנה! קיימת סכנת התחשמלות!



על מנת למנוע נזק לכבל החשמל (8), יש להשחיל את הכבל המאריך (6) דרך מנעול הכבל (7).

← לפני הפעלת היחידה, יש להשחיל את הכבל המאריך (6) דרך מנעול הכבל (7).

1. צרו לולאה בכבל המאריך (6), השחילו אותה דרך מנעול הכבל (7) והדקו.
2. חברו את תקע היחידה (8) לשקע (9) של הכבל המאריך (6).
3. חברו את הכבל המאריך (6) לשקע חשמל של V 230.

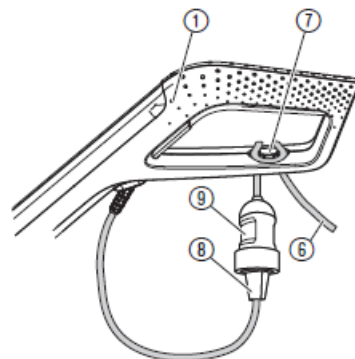

לחיבור המגזמת:

← החזיקו את היחידה מהחלק העליון של הידית (1) ומהידית התחתונה (3) כך שראש המגזמת (2) יהיה נטוי מעט קדימה.

ודאו שמחסנית הסליל לא באה במגע עם עצמים קשיחים כמו קירות, אבנים וגדרות על מנת למנוע נזק למחסנית.

תנוחת עבודה:

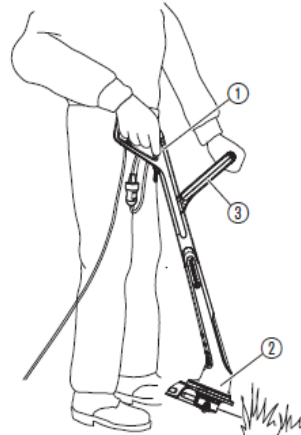

סכנה! סכנת פציעה!

סכנת פציעה במקרה שהיחידה לא עוצרת עם שחרור כפתור ההפעלה.



← **אין לעקוף התקנים ומתגי הבטיחות. למשל, אין לחבר את כפתור ההפעלה (10) לידית האחזיה.**

להפעלה:

← לחצו על כפתור ההפעלה (10) בחלקה העליון של הידית (1).

לעצירה:

← שחררו את כפתור ההפעלה (10).

להפעלת המגזמת:

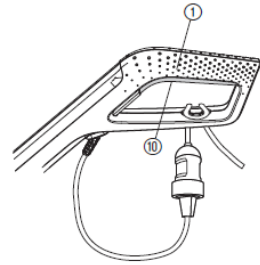

להארכת סליל

החיתוך (מגנון קצה):

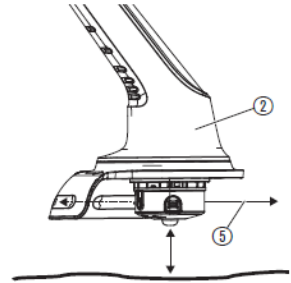

מנגנון הקצה פועל **כאשר המנוע פועל**. ניתן להגיע לתוצאה מיטבית רק כשמגיעים לאורך מרבי של סליל החיתוך. במהלך ההפעלה הראשונה, ייתכן שיהיה צורך להאריך את סליל החיתוך מספר פעמים.

1. הפעילו את היחידה.

2. החזיקו את ראש המגזמת (2) במקביל לקרקע והקישו קלות עם ראש המגזמת על משטח קשיח (על מנת למנוע לחץ קבוע לאורך פרקי זמן ארוכים).

סליל החיתוך (5) יתארך באופן אוטומטי באמצעות מנגנון המשמיע צליל ומכוונו אותו לאורך הנכון תוך שימוש במגביל הסליל (11). במידת הצורך הקישו שוב ושוב מספר פעמים.

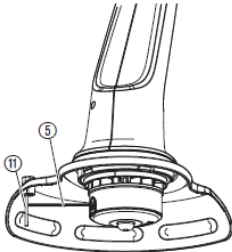

4. תחזוקה

סכנה! סכנת פציעה!

קיימת סכנת פציעה אם היחידה מופעלת בטעות.



← יש לוודא שכבל החשמל מנותק לפני ביצוע עבודות תחזוקה ביחידה.

לניקוי המגזמות:

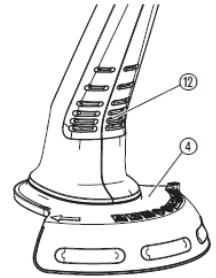

סכנה! הולם חשמלי!



סכנת פציעה וסכנת נזק ליחידה.

← אין לנקות את היחידה במים או באמצעות זרנוק מים (במיוחד זרנוק מים בלחץ גבוה). יש לשמור על ניקיון חריצי האוורור בכל עת.

1. יש לנקות את חריצי האוורור (12) במברשת רכה (אין להשתמש במברג).
2. יש לנקות את כל החלקים הנעים של הכלי אחרי כל הפעלה. במיוחד חשוב לנקות עשב ולכלוך מהמכסה (4).

סכנה! סכנת פציעה!



סכנת פציעה מחלקי חיתוך עשויים מתכת!

← אין להשתמש בחלקי חיתוך עשויים מתכת או בחלקי חילוף ואביזרים שאינם מאושרים על-ידי GARDENA.

יש להשתמש במחסניות סליל מקוריות של GARDENA בלבד. ניתן להזמין מחסניות סליל חלופיות אצל ספקי GARDENA או ישירות משירות הלקוחות של GARDENA.

לפריט 300/23 SmallCut 9805 / פריט 350/23 SmallCut Plus 9806
מחסנית סליל GARDENA למגזמות TurboTrimmers פריט 5307

להחלפת מחסנית הסליל:

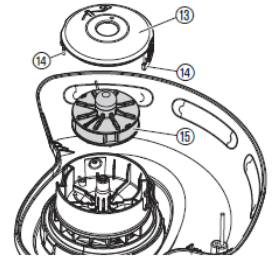

1. לחצו את כיסוי המחסנית (13) אל שני תופסני הנעילה (14) בו זמנית והסירו אותו.
2. הוציאו את מחסנית הסליל (15).
3. נקו את הכלוך.
4. משכו מתוך המחסנית החדשה (15) סליל חיתוך באורך של כ-15 ס"מ (5) והעבירו אותו דרך החור בטבעת הפלסטיק (16).
5. תחילה העבירו את סליל החיתוך (5) דרך שרוול המתכת (17).
6. העבירו את סליל החיתוך (5) סביב פין הכיוון (18).
7. הכניסו את מחסנית הסליל (15) אל בית מחסנית הסליל (19).
8. חברו את כיסוי המחסנית (13) לבית מחסנית הסליל (19) עד להישמע צליל חיבור (קליק) של שני תופסני הנעילה (14).

בעת חיבור כיסוי המחסנית (13), יש להעביר את סליל החיתוך (5) סביב פין הכיוון (18) על מנת שלא ייתפס.

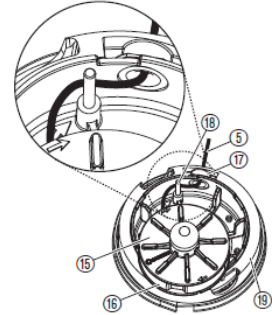

← אם לא ניתן להתקין את כיסוי המחסנית (13) באופן מלא, יש לסובב את מחסנית הסליל (15) קדימה ואחורה עד שמחסנית הסליל (15) תימצא כולה בתוך בית מחסנית הסליל (19).

לאחסון המוצר:

- יש לאחסן את היחידה הרחק מהישג ידם של ילדים.
- יש לנתק את כבל החשמל
- יש לנקות את היחידה (ר' פרק 4 תחזוקה)
- יש לאחסן את היחידה במקום יבש, מוגן מפני קרה.

המלצה:

ניתן לתלות את היחידה מהידית. אין להפעיל לחץ גדול על ראש החיתוך כאשר היחידה מאוחסנת בתלייה.

אין להשליך את היחידה עם הפסולת הביתית הרגילה. יש לעיין בתקנות הסביבה המקומיות הנוגעות להשלכת פסולת.

חשוב: יש לוודא שהיחידה מושלכת ומטופלת במרכז האיסוף והמיחזור העירוני.



השלכת המוצר:

(בכפוף להוראה
RL2012/19/EC)

6. פתרון תקלות

סכנה! סכנת פציעה!



קיימת סכנת פציעה אם היחידה מופעלת בטעות.

יש לוודא שכבל החשמל מנותק לפני איתור תקלות ביחידה.

אם סליל החיתוך נמשך לתוך מחסנית הסליל, ניתן למשוך אותו חזרה החוצה בדרך הבאה:

- הוציאו את מחסנית הסליל (15) בהתאם להוראות המופיעות בפרק 4. תחזוקה "להחלפת מחסנית הסליל".
- לחצו את טבעת הפלסטיק (16) שעל המחסנית (15) בין האגודל לאצבע.
- משכו את טבעת הפלסטיק (16) ושלפו אותה החוצה (במידת הצורך, השתמשו במברג).
- בשלב זה תוכלו לתפוס את סליל החיתוך שנמשך לתוך המחסנית.
- שחררו כ-15 ס"מ מסליל החיתוך (5) והשחילו אותו דרך העין בטבעת הפלסטיק (16) (במידת הצורך, שחררו קודם את סליל החיתוך בעזרת מברג ואז שחררו לגמרי וכרכו חזרה).
- משכו את טבעת הפלסטיק (16) והלבישו אותה על מחסנית הסליל (15).
- החזירו את מחסנית הסליל (15) בהתאם להוראות המופיעות בפרק 4. תחזוקה "להחלפת מחסנית הסליל".

למשיכת סליל החיתוך מתוך המחסנית:

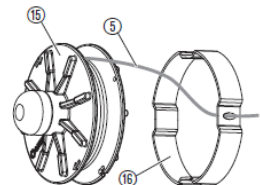
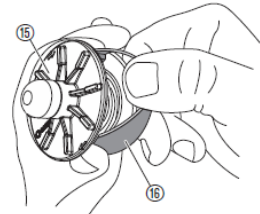

היחידה לא חותכת

סליל החיתוך שחוק או קצר מידי.

← יש להאריך את סליל החיתוך (ר' פרק 3. הפעלה "להארכת סליל החיתוך (מנגנון קצה)").

מחסנית הסליל ריקה.

← יש להחליף את מחסנית הסליל (ר' פרק 4. תחזוקה "להחלפת מחסנית הסליל").

סליל החיתוך נשאב לתוך המחסנית או נתקע במחסנית.

← יש למשוך את הסליל מתוך המחסנית (ר' למעלה).

לא ניתן להאריך את סליל החיתוך או סליל החיתוך נגמר מהר

סליל החיתוך יבש או שברי מידי (למשל בחורף).

← יש להשרות את מחסנית הסליל במים במשך כ-10 שעות.

סליל החיתוך בא במגע תכוף עם עצמים קשיחים.

← יש למנוע מסליל החיתוך מלבווא במגע עם עצמים קשיחים.

במקרה של ליקויים אחרים, אנא פנו למחלקת השירות של GARDENA. יש לבצע תיקונים בתחנת שירות של GARDENA או אצל ספקים מתמחים מורשים בלבד.



7. מידע טכני

SmallCut Plus 350/23 (פריט מס' 9806)	SmallCut 300/23 (פריט מס' 9805)	מגזמת Turbotrimmer
W 350	W 300	הספק כוח – מנוע
Hz 50 / V 230	Hz 50 / V 230	מתח חשמלי / תדר חשמלי
1.6 מ"מ	1.6 מ"מ	עובי סליל חיתוך
230 מ"מ	230 מ"מ	רוחב חיתוך
6 מ'	6 מ'	אספקת סליל חיתוך
מנגנון קצה	מנגנון קצה	הזנת סליל חיתוך
13,000 סל"ד	13,000 סל"ד	סל"ד מחסנית סליל
1.8 ק"ג	1.6 ק"ג	משקל
83 dB (A)	83 dB (A)	רמת לחץ קול $L_{pa}^{1)}$
3 dB (A)	3 dB (A)	אי ודאות k_{pa}
נמדדת 92 dB (A) / מובטחת 94 dB (A)	נמדדת 92 dB (A) / מובטחת 94 dB (A)	רמת עוצמת קול $L_{WA}^{2)}$
2.32 dB (A)	2.04 dB (A)	אי ודאות k_{WA}
4.3 מ"שנ ²⁾	4.3 מ"שנ ²⁾	רטט יד/זרוע $a_{vhw}^{3)}$
2.2 מ"שנ ²⁾	2.2 מ"שנ ²⁾	אי ודאות k_a

RL 2000/14/EC ²⁾ EN 50636-2-91 ¹⁾

תהליך המדידה תואם לתקן

ערך פליטת הרטט המצוין נמדד בהתאם להליך בדיקה סטנדרטי וניתן להשתמש בו להשוואה בין מכשירי חשמל שונים. כמו כן ניתן להשתמש בו להערכה ראשונית של החשיפה. ערך פליטת הרטט עשוי להשתנות במהלך השימוש בפועל בכלי החשמלי.



9. שירות / אחריות

אנא צרו קשר בכתובת המופיעה בגב החוברת.

שירות:

GARDENA מעניקה 1 שנות אחריות ליחידה זו (מתאריך הרכישה).
האחריות מכסה את כלל הליקויים המשמעותיים ביחידה הנובעים, באופן מוכח, מפגם בחומר או בתהליך הייצור.
במסגרת האחריות תוחלף היחידה או שהמוצר יתוקן ללא כל עלות, בתנאי שמתקיימים התנאים הבאים:

אחריות:

- נעשה שימוש הולם ביחידה תוך שמירה על דרישות והוראות ההפעלה.
- לא נעשה ניסיון לתקן את היחידה על-ידי הרוכש או צד שלישי בלתי מורשה כלשהו.
- מחסנית הסליל וכיסוי המחסנית הם מוצרים מתכלים ואינם נכללים באחריות זו.
- אחריות יצרן זו לא חלה על כל תביעת אחריות קיימת של המשתמש כנגד הספק/מוכר.

לפתרון בעיות ביחידה, אנא צרו קשר עם שירות הלקוחות שלנו או שלחו את היחידה הפגומה בצירוף תיאור קצר של הבעיה – באם קיימת אחריות, צרפו גם עותק של קבלת הקנייה – לאחד ממרכזי השירות של GARDENA המופיעים בגב עלון זה.

אנו מבקשים לציין מפורשות כי בכפוף לחוק האחריות על מוצרים (German Product Liability Act) לא נישא באחריות לכל נזק הנגרם על-ידי מוצרינו ונובע מתיקון בלתי הולם והחלפה לחלקים שאינם חלקים מקוריים של GARDENA, או חלקים שאושרו לשימוש על-ידי GARDENA. כמו כן לא נישא באחריות במקרים בהם התיקונים לא בוצעו במרכז שירות של GARDENA או אצל איש מקצוע מורשה. תנאים אלה חלים גם על חלקי חילוף ואביזרים.

II הצהרת תאימות לאיחוד האירופי (EC)

Husqvarna AB, Husqvarna 82 561, Sweden, החתומה להלן מאשרת בזאת שהיחידות המפורטות להלן עזבו את מפעלנו כשהן תואמות להנחיות, לתקני הבטיחות ולתקני המוצר הספציפיים של האיחוד האירופי. אישור זה מאבד ותוקפו במידה ונערכים ביחידות שיניים ללא אישורנו.

תיאור המוצר:	מגזמת טורבו
סוג המוצר :	SmallCut 300/23 SmallCut Plus 350/23
מספר פריט :	9805 9806
הנחיות EC :	2006/42/EC 2004/108/EC (בתוקף עד 19.04.2016) 2014/30/EC (בתוקף עד 19.04.2016) 2000/14/EC 2011/65/EC
תקני EN מתואמים :	EN 60335-1 EN 50636-2-91 EN ISO 12100
תיעוד מופקד :	GARDENA Technical Documentation 89079 Ulm, M. Kugler

הערכת תאימות בכפוף ל: 2000/14/EC נוהל VI Annex 14 art.

רמת רעש :	נמדדה / מובטחת
	(A) 94 dB / (A) 92 dB – 9805 (A) 94 dB / (A) 92 dB – 9806
שנת סימון CE :	2015

24.08.2015, Ulm

Reinhard Pompe

Reinhard Pompe
סמנכ"ל

9805-20.960.02/0915
© GARDENA Manufacturing GmbH
D-89070 Ulm
<http://www.gardena.com>

שירות תיקונים

תיקונים למכסח שולי הדשא החשמלי חייבם להתבצע רק על ידי תחנת שירות מורשית בלבד.

אחריות

האחריות למכסח שולי דשא חשמלי דגם GARDENA 9805 הינה ל-12 חודשים. אחריותנו זו לתקופה הנקובה לעיל, הינה כפופה לכך שהשימוש שיבוצע על ידך בכלי הינו בהתאם להוראות השימוש וההפעלה ובמסירת ספח תעודת האחריות המצורף, בתוך 14 יום למשרדי החברה בו יושלמו מלוא הנתונים של תעודת האחריות הכוללים את המספר הסיידורי של הכלי ותאריך הקניה. האחריות ניתנת למימוש במעבדת היבואן בלבד בצירוף ספח תעודת האחריות והעתק חשבונית הקניה. הכלי מיועד לשימוש פרטי בלבד. במידה והכלי משמש לשימוש מסחרי או השכרה לא תחול כל אחריות על המוצר. האחריות ניתנת לקונה בלבד, איננה ניתנת להעברה, והינה על חלק או חלקים אשר ימצאו פגומים בחומר ו/או בעיבוד בלבד, ושיאיננה בוצעה בשל מעשה ו/או מחדל של הקונה או צד ג' אחר, והכל בהתאם ובכפוף לבדיקה אשר תיערך ע"י מחלקת השירות של הגרעין בע"מ ועל פי שיקול דעתה הבלעדי. במקרה של פגם כלשהו שהגרעין בע"מ אחראית לו, תהיה הגרעין בע"מ מחויבת אך ורק לתיקון הפגם בהתאם לתנאי תעודת אחריות זו. מובהר כי הגרעין בע"מ ו/או מי מטעמה לא יהיו אחראים לכל נזק ישיר ו/או עקיף ו/או תוצאתי ו/או מסתבר ו/או להוצאה ו/או להפסד ו או לתשלום כלשהם שייגרמו, אם ייגרמו, במישרין או בעקיפין, בקשר עם הפגם, המוצרים, הרכבתם ו/או השימוש בהם. למעט האחריות המצוינת מפורשות בכתב אחריות זה, אין כל אחריות אחרת נכללת או משתמעת ממנה ואין המפעל ו/או "הגרעין בע"מ" אחראי באף מקרה על נזקים שנגרמו ללקוח או ע"י הלקוח או באשמתו ו/או באשמת צד ג' (לרבות עסקר התקנה ו/או הובלה לא תקינה), ו/או אי מילוי כל ההוראות במלואן המופיעות במדריך שנמסר ללקוח במעמד הקניה (או הוראות ההפעלה המצויות באתר חברת "הגרעין בע"מ") וכן פעולות אשר נעשו ע"י הלקוח בין במזיד והן בשוגג (לדוגמא קצר חשמלי, מתח לא מתאים, פגיעת להב בגוף קשה וכו'). מבלי לגרוע מכלליות האמור לעיל, אין אחריות זו חלה על בלאי סביר של מערכות חשמל, חלקי גומי, להבים, שרשרות, צינורות שאיבה, שק איסוף, רוכסנים וכו', על פגיעה של גוף זר, נפילה, שבר מכני, על תיקון וטיפול בידי מי שאינו מוסמך לכך על ידו ועל שימוש בחלקים לא מקוריים. האחריות תבוטל באופן מיידי באם יבוצע שינוי, תוספת שלא מאושרת ע"י יצרן הכלי, או פגיעה/השחתה של תווית זיהוי הכלי. תעודת אחריות זו אינה מהווה תחליף ואינה באה במקום ביטוח מפני כל נזק לגוף ולרכוש, אותו ממליצה הגרעין בע"מ ללקוח לבצע. רכישת ביטוח כאמור הינה באחריות הלקוח ועל חשבונו בלבד.

היבואן ומעבדת השירות



הגרעין בע"מ – מחלקת מיכון

רח' נחל חריף 2, אזור תעשייה צפוני,

ת.ד. 638, יבנה 8122201

טל': 08-9320437 פקס: 08-9320444

e-mail: internet@hagarin.co.il

www.hagarin.co.il